

DE Netzgerät primärgetaktet, 120 W**EN Power supply primary switched, 120 W****FR Alimentation au primaire, 120 W**

Art-Nr./ Part-No./ Réf.: 723501, 723521

Typ/ Type/ Type: CPS2B1-120-24, CPS2B1-120-48

**DE SICHERHEITSHINWEISE**

LESEN SIE DIESES DOKUMENT VOR DER INBETRIEBNAHME SORGFÄLTIG DURCH UND BEWAHREN SIE ES FÜR SPÄTERE VERWENDUNG AUF.



Vor der Installation, dem Betrieb oder der Wartung des Gerätes muss diese Anleitung gelesen und verstanden werden.

Die Nichtbeachtung dieser Anweisungen kann die Leistung und Sicherheit der Geräte beeinträchtigen und zu Gefahren für Personen und Eigentum führen.

▲ GEFAHR LEBENSGEFAHR, STROMSCHLÄGE UND KURZSCHLÜSSE DURCH FALSCHES ANSCHLIEßEN DER SPANNUNG!

Durch einwirkende Ströme können Personen schwer verletzt, dies kann auch zum Tod führen und das Gerät zerstört werden. Schalten Sie vor der Inbetriebnahme das gesamte System spannungsfrei und prüfen Sie vor Anlegen der Spannung die Anschlüsse.

- Der Anschluss an die Versorgungsspannung muss gemäß VDE0100 und VDE0160 ausgeführt werden.
- Mit flexiblen Kabel: alle Litzen müssen ordnungsgemäß im Anschlussblock eingeklemmt sein (Kurzschlussgefahr).
- Das Gerät und das Netzkeble müssen geeignet abgesichert werden. Falls notwendig ist zusätzlich ein manueller Schalter einzusetzen, um ein Freischalten zu ermöglichen.
- Der vorhandene PE-Anschluss ist zwingend anzuschließen.
- Alle angeschlossenen Leitungen müssen dem Strombereich des Netzteils entsprechen.
Auf korrekte Polung ist zu achten!
- Ausreichende Kühlung muss gewährleistet sein.

▲ GEFAHR LEBENSGEFAHR DURCH GEFÄHRLICHE HOCHSPANNUNG!

Ungeschützte und hochspannungsführende Bauteile im Gerät können bei Berührung zum Tod führen.

- Schalten Sie vor allen Arbeiten das Gerät spannungsfrei.
- Das Gerät darf nur von Fachpersonal geöffnet werden.
- Steckern Sie keine Gegenstände in das Gerät.
- Halten Sie das Gerät von Feuer und Wasser fern.

▲ WARNUNG VERLETZUNGSGEFAHR BEI UNZUREICHENDER QUALIFIKATION DES BEDIENPERSONALS!

Unsaugemäßiger Umgang durch nicht qualifiziertes oder unzureichend qualifiziertes Personal kann zu Personen- und Sachschäden führen. Tätigkeiten, die besondere Maßnahmen vorschreiben sollten nur von vorher unterwiesenen Personal oder Fachkräften, insbesondere Elektrofachkräften durchgeführt werden.

▲ WARNUNG VERLETZUNGSGEFAHR UND SACHSCHÄDEN DURCH ELEKTRISCHEN STROM! Durch Berührung oder Arbeit am Gerät während des Betriebs können elektrische Lichtbögen und Schocks auftreten. Schalten Sie vor allen Arbeiten und Modifikationen am Gerät und/oder System die Spannung ab.**▲ VORSICHT GEFAHR VON VERBRENNUNGEN, EXPLOSIONEN, FEUER, STROMSCHLAG, VERLETZUNGEN.** Führen Sie niemals Arbeiten an spannungsführenden Teilen durch! Lebensgefahr durch Verletzung! Das Gehäuse des Produkts kann heiß sein, lassen Sie Zeit zum Kühlen des Produkts, bevor Sie es berühren. **▲ Lassen Sie keine Flüssigkeiten oder Fremdkörper in die Produkte eindringen.**

Um Funkenbildung zu vermeiden, dürfen Sie das Gerät nicht anschließen oder trennen, bevor Sie die Eingangsspannung ausgeschaltet haben. Warten Sie auf die Entladung der internen Kondensatoren (mindestens 1 Minute).

HINWEIS

- Halten Sie die ESD-Vorschriften ein.
- Benutzen Sie nur zertifizierte Komponenten. Nur so ist eine sichere Gerätefunktion gewährleistet.
- Halten Sie während des Einrichtens und Betriebens die geltenden Sicherheits- und Unfallverhütungsvorschriften sowie die allgemeinen Regeln der Technik ein.
- Achten Sie für eine ausreichende Belüftung/Kühlung des Geräts. Decken Sie das Gerät und die Lüftungsschlitze des Geräts nicht ab.
- Die Geräte besitzen keine Komponenten die durch den Anwender getauscht werden dürfen. Bei einem Defekt des Gerätes ist dieses auf jedem Fall an den Hersteller zurück zu senden. Kontaktieren Sie im Bedarfsfall den Technischen Support.
- Bei Class 2 Geräten ist kein PE Anschluss notwendig. Das Gerät kann in SELV und PELV Kreisen eingesetzt werden.
- Bei Class 1 Geräten ist eine Erdung auf der Eingangsseite zwingend durchzuführen. Zur Einhaltung der EMV und Sicherheitsbestimmungen (CE, Zulassungen), dürfen Class 1 Geräte nur mit abgeschlossenem PE betrieben werden.
- Überprüfen Sie Uout, bevor Sie das Netzteil an die Last anschließen. Bei einer auf den Maximalwert eingestellten Ausgangsspannung darf der Dauerstrom [Strom x Spannung] die Nennleistung nicht überschreiten.
- Ausgangsschalt ist keine Erdung erforderlich.
Optional können die Ausgänge „plus“ oder „minus“ geerdet werden.
- Bei der Versorgung von Gleichstrommotoren ist zu beachten, dass bei Anlauf des Motors unter Last, der Übersstromschutz auslösen kann. Für diese Anwendungen wird der C.C. (Constant Current) Strombegrenzungsmodus empfohlen. **▲ MERKUNG:** Motoren können hohe leitungsgebundene Störungen auf der Gleichstromleitung erzeugen. Daher ist es nicht empfehlenswert, die Einspeisung von Motoren und weiteren Geräten über die gleiche Leitung vorzunehmen.
- Wenn eine Batterie zu Sicherungszwecken parallel zum Ausgang angeschlossen ist, muss auf Gleichstrommodus eingestellt sein, um eine Überladung der Batterie zu vermeiden.
- Das Gerät ist auch für Photovoltaik- oder Windkraftanlagen geeignet.
- Weitere Informationen finden Sie im zugehörigen Datenblatt.

EN SAFETY WARNINGS

BEFORE OPERATING, READ THIS DOCUMENT THOROUGHLY AND RETAIN IT FOR FUTURE REFERENCE.



Read and understand these instructions before installing, operating, or maintaining the equipment.

Non-respect of these instructions may reduce performances and safety of the devices and cause danger for people and property.

▲ DANGER RISK OF LIFE, ELECTRIC SHOCKS AND SHORT CIRCUITS BY WRONG VOLTAGE APPLICATION AND WRONG WIRING.

People can be injured by electrical current, which can also cause death and damage to the product. Disconnect the power supply to the entire system before wiring and check the connections before turning it back on.

- Connection to main power supply in compliance with VDE01000 and EN50178.
- With stranded wires: all strands must be secured in the terminal blocks (potential danger of short circuit).
- Unit and power supply cables must be properly fused; if necessary a manually controlled disconnecting element must be used to disengage from supply mains.
- The non-fused earth conductor must be connected to the "PE" terminal (protection class 1).
- All output lines must be rated for the power supply output current and must be connected with the correct polarity.
- Sufficient air-cooling must be ensured.

▲ DANGER RISK OF LIFE BY HAZARDOUS HIGH VOLTAGE!

Unprotected and high voltage conducting parts in the device can cause death if touching.

- Switch off the power before working on the device.
- The device must be opened by experts only.
- ▲ Do not put any objects in the device.
- Keep the device away from fire and water.

▲ WARNING RISK OF INJURY BY DEPLOYING INSUFFICIENT QUALIFIED OPERATING EMPLOYEES.

Improper handling by unqualified or insufficiently qualified personnel can lead to personal injury and damage to property. Activities which require special measures should only be carried out by previously instructed personnel or specialists, in particular electricians.

▲ WARNING SHORT CIRCUITS AND ELECTRIC SHOCKS BY WRONG VOLTAGE APPLICATION AND WRONG WIRING. Contact and work on the device during operation can cause electric arcs and shocks. Switch off the power of the device and/or the system before working on the device or before modifying it.**▲ CAUTION RISK OF BURNS, EXPLOSION, FIRE, ELECTRICAL SHOCK, PERSONAL INJURY.** Never carry out work on live parts! Danger of fatal injury! The product's enclosure may be hot, allow time for cooling product before touching it. **▲ Do not allow liquids or foreign objects to enter into the products.**

To avoid sparks, do not connect or disconnect the device before having previously turned-off input power and wait for internal capacitors discharge (minimum 1 minute).

NOTICE

- Follow the ESD regulations.
- Only use certified components. Only this way a reliable functioning is ensured.
- Follow the valid safety regulations and general regulations regarding the technical standards.
- Ensure a sufficient ventilation/cooling of the device.
- Do not cover the device and the ventilation slots of it.
- The internal input fuse serves to protect the device must not be replaced by the user. In case of an internal defect, the unit must be returned to the manufacturer for safety reasons. Contact Technical Support if necessary.
- Class 2 devices do not need a PE connection. The device can be used in SELV and PELV circuits.
- Class 1 devices has to be grounded on the input side. Class1 devices can only be operated with a PE connection to follow the EMV and safety regulations (CE, approvals).
- Check Uout before connecting the power supply to the load. With the output voltage set to the maximum value, the continuous current [current x voltage] must not exceed the rated power.
- The output side is must not be grounded; if necessary the "plus" or "minus" terminal can be earthed optionally.
- When supplying DC motors, it should be noted that overcurrent protection can be triggered when the motor is started under load and the power consumption is significantly higher than the rated current. The C.C. (Constant Current) current limiting mode is recommended for these applications. **NOTE:** Motors can cause high conducted noise on the DC line. It is therefore not recommended to feed motors and other devices via the same cable.
- If a battery is connected in parallel to the output for backup purposes, it must be set to DC mode to avoid overcharging the battery.
- The device is also suitable for photovoltaic or wind power plants.
- For further information see the corresponding data sheet.

FR CONSIGNES DE SÉCURITÉ

LISEZ CES INSTRUCTIONS AVANT L'INSTALLATION, CONSERVEZ CE MANUEL POUR RÉFÉRENCE FUTURE.



Ne pas installer, utiliser ou entretenir cet équipement avant d'avoir lu et assimilé ces instructions.

Défaut de se conformer à ces instructions peut affecter les caractéristiques et la sécurité du dispositif de danger et de causer aux personnes ou aux biens.

▲ DANGER RISQUE DE VIE, DE CHOCS ÉLECTRIQUES ET DE COURTS-CIRCUITS EN CAS DE MAUVAISE APPLICATION DE LA TENSION ET DE MAUVAIS CÂBLAGE.

Des personnes peuvent être blessées par le courant électrique, ce qui peut aussi entraîner la mort et endommager le produit. Couper l'alimentation de l'ensemble du système avant le câblage et vérifier les connexions avant de le remettre sous tension.

- Raccordement à l'alimentation secteur selon VDE01000 et EN50178.
- Avec des torons: tous les torons doivent être fixés dans les borniers (danger potentiel de court-circuit).
- Les câbles de l'appareil et de l'alimentation électrique doivent être correctement protégés par un fusible; si nécessaire, un élément de déconnexion à commande manuelle doit être utilisé pour le débranchement du réseau d'alimentation.
- Le conducteur de terre non protégé doit être raccordé à la borne "PE" (classe de protection 1).
- Toutes les lignes de sortie doivent être dimensionnées pour le courant de sortie de l'alimentation et doivent être raccordées avec la polarité correcte.
- Un refroidissement à air suffisant doit être assuré.

▲ DANGER RISQUE DE MORT PAR HAUTE TENSION DANGEREUSE!

Les pièces non protégées et conductrices de haute tension dans l'appareil peuvent causer la mort en cas de contact.

- Mettez l'appareil hors tension avant toute intervention sur l'appareil.
- L'appareil ne doit être ouvert que par des experts.
- ▲ Ne placez aucun objet dans l'appareil.
- Tenir l'appareil à l'écart du feu et de l'eau.

▲ AVERTISSEMENT RISQUES DE BLESSURES EN CAS DE QUALIFICATION INSUFFISANTE DU PERSONNEL OPÉRATEUR!

Une manipulation incorrecte par un personnel non qualifié ou insuffisamment qualifié peut entraîner des dommages corporels et matériels. Les activités qui nécessitent des mesures spéciales ne doivent être exécutées que par du personnel ou des spécialistes préalablement formés, en particulier des électriciens.

▲ AVERTISSEMENT COURT-CIRCUITS OU ÉLECTROCUTIONS PAR UNE MAUVAISE MISE SOUS TENSION ET CÂBLAGE! Le contact et le travail sur l'appareil pendant le fonctionnement peuvent provoquer des arcs électriques et des chocs. Couper l'alimentation de l'appareil et/ou du système avant de travailler sur l'appareil ou de le modifier.**▲ ATTENTION RISQUE DE BRULURES, EXPLOSION, INCENDIE, ELECTROCUTION, DOMMAGE AUX PERSONNES.**

Ne jamais effectuer des opérations sur les parties sous tension! Danger de mort! Le récipient peut produire des brulures, le laisser refroidir avant de toucher l'appareil. **▲ Ne faites pas pénétrer des liquides ou des corps étrangers dans l'appareil.** Pour éviter des étincelles, ne pas connecter ou déconnecter l'équipement jusqu'à ce que vous avez supprimé la tension d'entrée et avant qu'elle n'ait lieu de décharge des condensateurs internes (minimum 1 minute).

AVIS

- Respecter la réglementation ESD.
- Le fonctionnement sûr de l'appareil n'est garanti qu'avec des composants certifiés.
- Respecter les directives de sécurité (également les directives nationales de sécurité) en vigueur pour le montage et l'exploitation, les prescriptions de prévention des accidents ainsi que les règles générales de la technique.
- Veiller à une ventilation/refroidissement suffisant de l'appareil. Ne couvrez pas l'appareil et ses fentes d'aération.
- Le fusible d'entrée interne sert à protéger l'appareil ne doit pas être remplacé par l'utilisateur. En cas de défaut interne, l'appareil doit être retourné au fabricant pour des raisons de sécurité. Contactez le support technique si nécessaire.
- Les appareils de classe 2 n'ont pas besoin d'une connexion PE.
- L'appareil peut être utilisé dans des circuits SELV et PELV.
- Les appareils de classe 1 doivent être mis à la terre du côté entrée. Les appareils de classe 1 ne peuvent être exploités qu'avec un raccordement PE conforme à la norme EMV et aux normes de sécurité (CE, homologations).
- Vérifier Uout avant de brancher l'alimentation à la charge. La tension de sortie étant réglée sur la valeur maximale, le courant continu [courant x tension] ne doit pas dépasser la puissance nominale.
- Il n'est pas nécessaire de mettre à la terre le côté sortie. Si nécessaire, la borne "plus" ou "moins" peut être mise à la terre en option.
- Lors de l'alimentation de moteurs à courant continu, il est à noter que la protection contre les surintensités peut être déclenchée lorsque le moteur est démarré en charge et que la consommation électrique est nettement supérieure au courant nominal. Le mode de limitation de courant C.C. (Constant Current) est recommandé pour ces applications. **REMARQUE:** Les moteurs peuvent provoquer des bruits de conduction élevés sur la ligne CC. Il n'est donc pas recommandé d'alimenter les moteurs et autres appareils par le même câble.
- Si une batterie est connectée en parallèle à la sortie à des fins de sauvegarde, elle doit être réglée en mode CC pour éviter de surcharger la batterie.
- L'appareil convient également aux centrales photovoltaïques ou éoliennes.
- Pour plus d'informations, voir la fiche technique correspondants.

Technical Support: Tel. +49 7151 6053-0 Fax +49 7151 6053-277 E-Mail: info@luetze.de

DE Bestimmungsgemäßer Gebrauch

Wenn das Gerät in einer vom Hersteller nicht bestimmungsgemäßen Weise verwendet wird, kann der durch das Gerät gebotene Schutz beeinträchtigt werden.

⚠ Die zulässigen Umgebungsbedingungen müssen eingehalten werden. (Siehe Datenblatt.)

EN Intended use

If the equipment is used in a manner not specified by the manufacturer, the protection provided by the equipment may be impaired.

⚠ The permissible ambient conditions must be observed. (See data sheet.)

FR Utilisation conforme

Si l'équipement est utilisé d'une manière non spécifiée par le fabricant, la protection fournie par l'équipement peut être compromise.

⚠ Les conditions ambiantes admissibles doivent être respectées. (Voir fiche technique.)

DE Produktaufbau EN Product Assembly FR Structure du produit

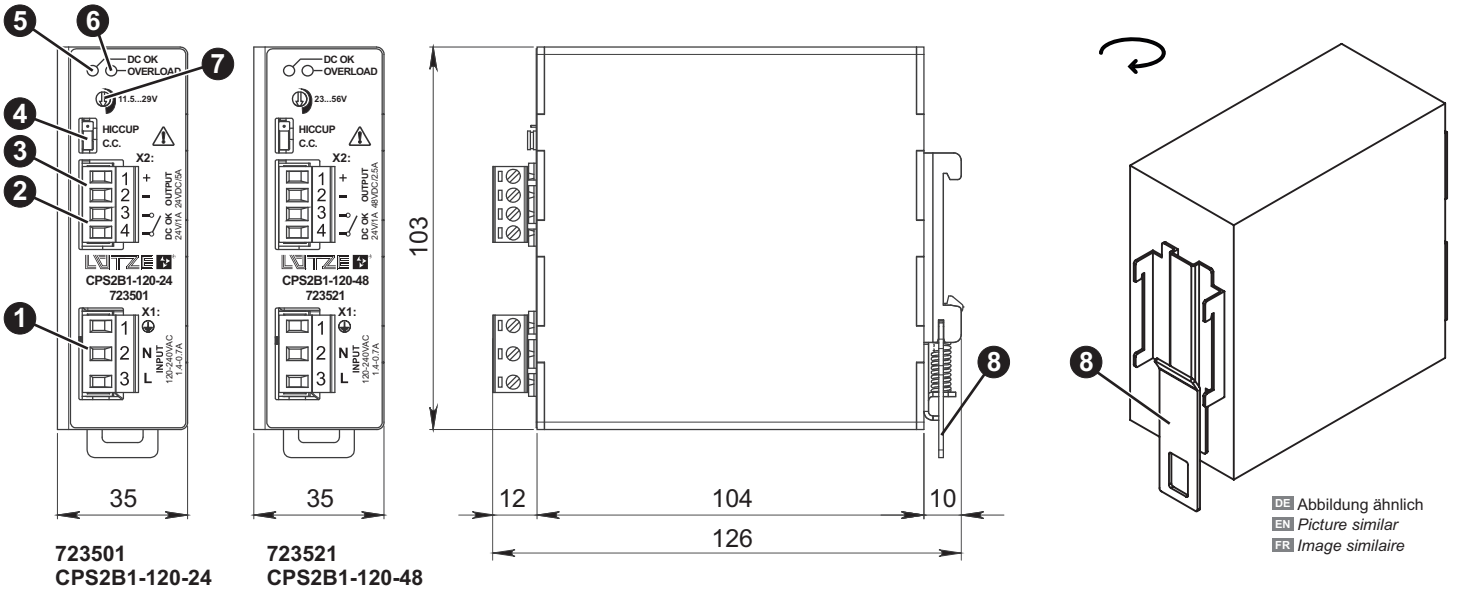

DE Abbildung ähnlich
EN Picture similar
FR Image similaire

DE Beschreibung

- 1 X1: AC/DC Eingang
- 2 X2₁: Diagnose Ausgang - (3,4) (Relaiskontakt Schließer, potentialfreier Kontakt, NC-Ausgang OK)
- 3 X2₂: DC Ausgang (Last) - (1,2)
- 4 Auswahl Überlastverhalten (Hiccup/C.C. Mode)
- 5 Grüne LED: Ausgang OK
- 6 Rote LED: Überlast
- 7 Abgleich Ausgangsspannung (U_{out})
- 8 Hutschienenaufrastringung

EN Discription

- 1 X1: AC/DC Input
- 2 X2₁: Diagnostic output - (3,4) (Relay contact N/O contact, dry contact, NC output OK)
- 3 X2₂: DC output (load) - (1,2)
- 4 Selectable limitation mode (Hiccup/C.C. Mode)
- 5 Green LED: Output OK
- 6 Red LED: Overload
- 7 Output voltage adjustment (U_{out})
- 8 DIN rail mounting

FR Discription

- 1 X1: Entrée AC/DC
- 2 X2₁: Sortie de diagnostic - (3,4) (Contacts de relais Contacts à fermeture, contact sec, sortie NF OK)
- 3 X2₂: Sortie DC (charge) - (1,2)
- 4 Mode de limitation sélectionnable (Hiccup/C.C. Mode)
- 5 LED vert: Sortie OK
- 6 LED rouge: Surcharge
- 7 Réglage de la tension de sortie (U_{out})
- 8 Montage sur rail DIN

DE Potentiometer 7

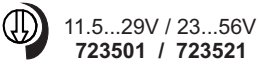

Das Potentiometer dient zur Einstellung der Ausgangsspannung (U_{out}).

⚠ Die Gesamtleistung (UA x IA) darf nicht die Nennleistung des Gerätes überschreiten.

EN Potentiometer 7

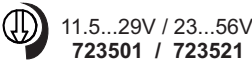

The potentiometer is used to adjust the output voltage (U_{out}).

⚠ The total power (UA x IA) must not exceed the nominal power of the unit.

FR Potentiomètre 7

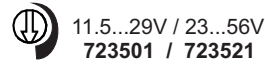

Le potentiomètre sert à régler la tension de sortie (U_{out}).

⚠ La puissance totale (UA x IA) ne doit pas dépasser la puissance nominale de l'appareil.

**DE LED Status
EN LED Status
FR LED Statut**



723501, 723521

Anzeige / Display / Affichage	Farbe / Color / Couleur	Typ / Type	Beschreibung / Discription
LED 1	grün / green / vert	DC OK	grün an / green on / allumée en vert Alle Funktionen und IN/OUT Parameter sind in Ordnung / All functions and IN/OUT parameters are OK / Toutes les fonctions et paramètres IN/OUT sont OK
			grün aus / green off / verte éteinte Kurzschluss am Ausgang, keine Betriebsspannung, interner Fehler / Short Circuit on the output, not power supply, internal error / Court-circuit sur la sortie, pas d'alimentation, erreur interne
LED 2	rot / red / rouge	Overload	rot an / red on / allumée en rouge I _{out} > 1,1 I _N , Überlast, Kurzschluss / I _{out} > 1,1 I _N , overload, short circuit / I _{out} > 1,1 I _N , surcharge, court-circuit

Ausgangsschutz: Das Gerät ist geschützt gegen Überlast (OL) / Kurzschluss (SC) / Überspannung (OV) / Übertemperatur (OT): Der HICCUP-Modus oder der C.C.-Modus sind mit Jumper 4 wählbar.

OL-Verhalten im HICCUP-Modus: Max. OL = 1,5 x Die Ausgangsspannung bleibt bei Nennspannung für 5s konstant und danach startet das Gerät einen EIN/AUS-Zyklus.

OL-Verhalten im C.C.-Modus: Der maximale Ausgangsstrom wird auf 1,5 x begrenzt. Wenn der Lastwiderstand weiter verringert wird, beginnt die Ausgangsspannung abzunehmen.

SC-Verhalten im HICCUP-Modus: Das Gerät liefert 1,5 x I_N für 5s, danach schaltet es sich für 10s aus. Der EIN/AUS-Zyklus wird kontinuierlich wiederholt.

SC-Verhalten im C.C.-Modus: Das Gerät liefert 1,5 x I_N der Ausgangsspannung fällt auf einen Wert, der von der Impedanz des ausgefallenen Lastkreises abhängt. Nach 5s wird der Strom auf I_N begrenzt. Das Gerät schaltet sich nie aus.

OV-Schutz des Ausgangsstromkreises: Der Ausgang ist gegen potenzielle OV aufgrund einer internen Fehlfunktion oder von der Last für U_{out} ≥ U_{nom} x 1,2 - 1,3, je nach Modell, geschützt.

OT-Schutz: schaltet das Gerät aus, wenn die Innentemperatur einen sicheren Grenzwert überschreitet.

HINWEIS Das Gerät startet nach dem Abkühlen automatisch neu. Um den Normalbetrieb wiederherzustellen, reduzieren Sie die Lufttemperatur um das Netzteil herum, erhöhen Sie die Kühlung oder reduzieren Sie die Last.

Output protection: The device is protected against overload (OL) / short circuit (SC) / overvoltage (OV) / overtemperature (OT): The HICCUP mode or C.C. mode are selectable with jumper 4.

OL behaviour in HICCUP mode: Max. OL = 1,5 x I_N the output voltage remains constant at nominal voltage for 5s and after that time the device starts an ON/OFF cycle.

OL behaviour in C.C. mode: the maximum output current is limited at 1,5 x I_N if the load resistance is further decreased the output voltage starts to drop.

SC behaviour in HICCUP mode: the device supplies 1,5 x I_N for 5s, after that time it switches off for 10s. The ON/OFF cycle is repeated continuously.

SC behaviour in C.C. mode: the device supplies 1,5 x I_N the output voltage drops to a value depending on the impedance of the failed load circuit. After 5s the current is limited to I_N. The device never switches off.

Output OV circuit protection: the output is protected against potential OV due to internal malfunction or coming from the load for U_{out} ≥ U_{nom} x 1,2 - 1,3, depending on the model.

OT protection: turns off the device if the internal temperature exceeds a safe limit.

NOTICE The unit restarts automatically after cooling down. To restore normal operation, reduce the air temperature around the power supply, increase cooling or reduce load.

Protection de sortie: L'appareil est protégé contre les surcharges (OL) / courts-circuits (SC) / surtensions (OV) / surchauffes (OT): Le mode HICCUP ou le mode C.C. sont sélectionnables par cavalier 4.

Comportement OL en mode HICCUP: Max. OL = 1,5 x I_N la tension de sortie reste constante à la tension nominale pendant 5s et après ce temps l'appareil démarre un cycle ON/OFF.

Comportement OL en mode C.C.: le courant de sortie maximum est limité à 1,5 x I_N si la résistance de charge est encore diminuée, la tension de sortie commence à baisser.

Comportement SC en mode HICCUP: l'appareil fournit 1,5 x I_N pendant 5s, après quoi il s'éteint pendant 10s. Le cycle ON/OFF est répété en continu.

Comportement SC en mode C.C.: l'appareil fournit 1,5 x I_N, la tension de sortie chute à une valeur dépendant de l'impédance du circuit de charge défectueux. Après 5s, le courant est limité à I_N. L'appareil ne s'éteint jamais.

Protection du circuit OV de sortie: la sortie est protégée contre le potentiel OV dû à un dysfonctionnement interne ou provenant de la charge pour U_{out} ≥ U_{nom} x 1,2 - 1,3, selon le modèle.

Protection OT: éteint l'appareil lorsque la température intérieure dépasse une limite de sécurité.

AVIS L'appareil redémarre automatiquement après refroidissement. Pour rétablir le fonctionnement normal, réduire la température de l'air autour de l'alimentation électrique, augmenter le refroidissement ou réduire la charge.

Technical changes reserved. Store for later use! ■ Sous réserve de modifications techniques. Conserver pour une utilisation ultérieure!

DE Installation

HINWEIS Halten Sie die nebenstehenden Montageabstände ein, um eine ordnungsgemäße Belüftung zu gewährleisten.

HINWEIS Das Gerät ist mit einem Wärmeschutz ausgestattet: ein begrenzter Luftstrom kann zu einer Auslösung des Wärmeschutzes führen. Das Gerät startet nach dem Abkühlen automatisch neu. Um einen normalen Betrieb zu erreichen, reduzieren Sie die Temperatur der die Stromversorgung umgebenden Luft, erhöhen Sie die Belüftung oder reduzieren Sie die Last.

EN Installation

NOTICE To ensure proper ventilation, observe the mounting distances shown opposite.

NOTICE The device is provided with a thermal protection; a limited air flow can cause the thermal protection tripping. The device automatically restarts after cooling. To get normal operation reduce the temperature of the air surrounding the power supply, increase the ventilation or reduce the load.

FR Installation

AVIS Pour assurer une bonne ventilation, respectez les distances de montage indiquées ci-contre.

AVIS L'appareil est équipé d'une protection thermique ; un débit d'air limité peut provoquer le déclenchement de la protection thermique. L'appareil redémarre automatiquement après refroidissement. Pour obtenir un fonctionnement normal, réduire la température de l'air entourant l'alimentation électrique, augmenter la ventilation ou réduire la charge.

A = 20 mm / 0.8 inch
B = 50 mm / 2.0 inch

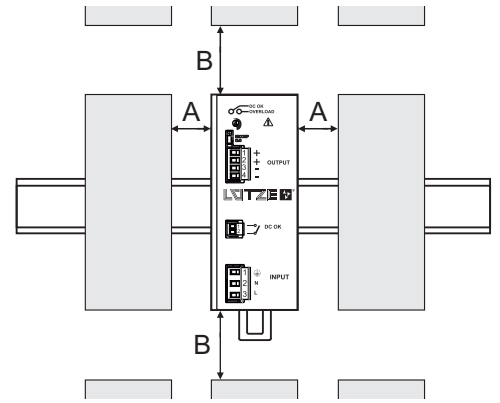

DE Montage

- Montage auf DIN – Tragschiene nach IEC 60715 TH35-7.5(-15).
- Einbaulage: vertikal
- 1. Kippen Sie das Gerät leicht nach hinten.
- 2. Hängen Sie das Gerät über die Oberkante der Schiene.
- 3. Schieben Sie es nach unten, bis es auf den Anschlag trifft.
- 4. Drücken Sie zum Verriegeln gegen die Unterseite. Bis Sie ein Klicken hören.

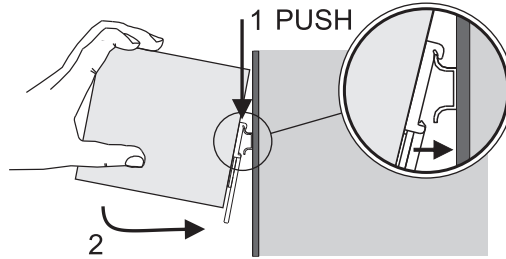

EN Mounting

- Mounting on DIN hat rail according IEC 60715 TH35-7.5(-15).
- Installation position: vertical
- 1. Tilt the unit slightly backwards.
- 2. Fit the unit over the top edge of the rail.
- 3. Slide it downward until it hits the stop.
- 4. Press against the bottom to lock. Until you hear a click.

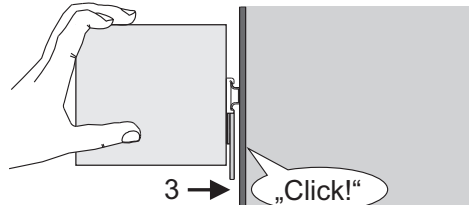

FR Montage

- Montage sur rail DIN selon IEC 60715 TH35-7.5(-15).
- Position de montage: verticale
- 1. Inclinez légèrement l'appareil vers l'arrière.
- 2. Installez l'appareil sur le bord supérieur du rail.
- 3. Faites-le glisser vers le bas jusqu'à ce qu'il atteigne la butée.
- 4. Appuyez contre le fond pour verrouiller. Jusqu'à ce que vous entendiez un dé clic.

DE Demontage

- 1. Ziehen Sie den Hebel der Schiebeklemme nach unten.
- 2. Kippen Sie das Gerät nach oben.
- 3. Hängen Sie das Gerät ab.

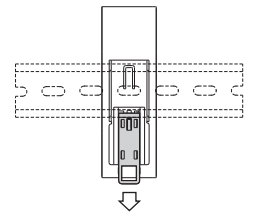

EN Demounting

- 1. Pull down the slide clamp lever.
- 2. Tilt the unit upward.
- 3. Unhook the unit from the rail.

FR Demontage

- 1. Tirer vers le bas le levier de serrage coulissant
- 2. Incliner l'appareil vers le haut
- 3. Décrocher l'appareil du rail

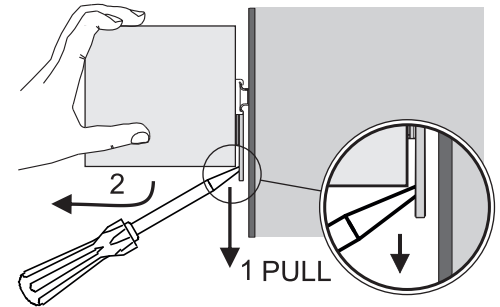

DE Empfohlene Verdrahtung



HINWEIS Um der UL-Zertifizierung zu entsprechen, verwenden Sie geeignete Kupferkabel, die der erforderlichen Spannung und dem erforderlichen Strom entsprechen, mit einem spezifizierten Querschnitt, der für die jeweilige Betriebstemperatur ausgelegt ist: 60°C für Umgebungen bis 45°C, 75°C für Umgebungen bis 60°C und 90°C für Umgebungen bis 70°C.

EN Recommended Wiring

NOTICE To comply with UL certification, use suitable copper cables that match the required voltage and current, with a specified cross section designed for the appropriate operating temperature: 60°C for environments up to 45°C, 75°C for environments up to 60°C, and 90°C for environments up to 70°C.

FR Câblage recommandé

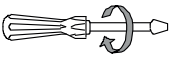
AVIS Pour se conformer à la certification UL, utilisez des câbles en cuivre appropriés qui correspondent à la tension et au courant requis, avec une section transversale spécifiée conçue pour la température de fonctionnement appropriée : 60°C pour des environnements jusqu'à 45°C, 75°C pour des environnements jusqu'à 60°C, et 90°C pour des environnements jusqu'à 70°C.

DE Schraubendreher EN Screwdriver FR Tournevis	DE Anzugsdrehmoment EN Tightening Torque FR Couple de serrage	DE Abisolierlänge EN Stripping Length FR Longueur de dénudage	DE Querschnitt EN Conductor Size FR Taille du conducteur
3.0 x 0.5mm 	0.5 – 0.6 Nm 4.42 – 5.30 lbf in	 eindrängig / solid / monofil L: 6.0-7.5mm / 0.24-0.30 in	2.5 mm ² / 12 AWG
		 mehrdrängig / stranded / toronné L: 6.0-7.5mm / 0.24-0.30 in	1.5 mm ² / 12 AWG

DE Pinbelegung EN Pin Assignment FR Affectation des broches

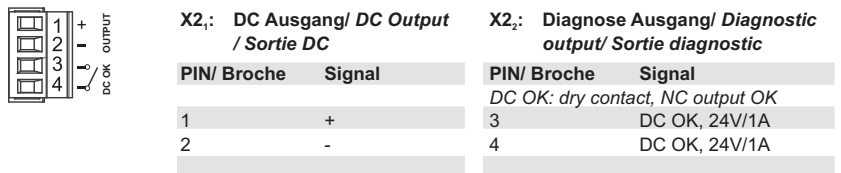
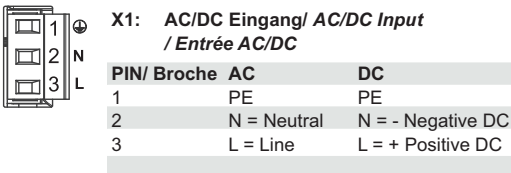

DE Eingangsanschlüsse

HINWEIS Bitte schließen Sie zuerst den PE an.

EN Input connections

NOTICE Please connect first the PE.

FR Connexions d'entrée

AVIS Veuillez d'abord raccorder le PE.

AC U_{in} = AC 120...240V

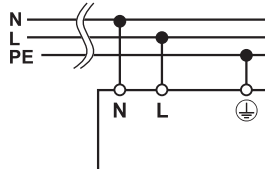
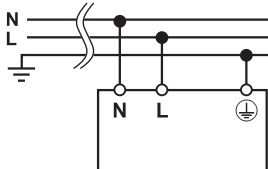

DC U_{in} = DC 110...345V

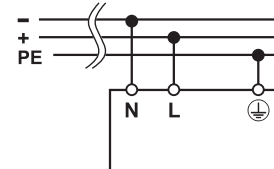
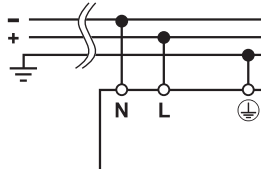

DE Betrieb**Redundanz und Parallelbetrieb**

Netzteile können zur Leistungssteigerung parallel geschaltet werden. Für die Parallelisierung der Leistung setzen Sie den Ilim Jumper **4** auf C.C. Algorithmus.
Uout muss an jeder Stromversorgung einheitlich ($\pm 100\text{mV}$) eingestellt werden und die Verdrahtung muss symmetrisch sein, um eine gleichmäßige Stromverteilung zu gewährleisten.
Für einen Redundanzbetrieb ist ein zusätzliches Redundanzmodul zu verwenden.

Alarm Kontakt

Kontakt schließt mit Einschalten des Gerätes und wird bei $U_{out} \leq U_{threshold}$ geöffnet.

EN Operation**Redundancy and parallel operation**

Power supplies can be connected in parallel to increase power. For paralleling for power set the Ilim jumper **4** to C.C. algorithm.
Uout must be set uniformly ($\pm 100\text{mV}$) on each power supply and the wiring must be symmetrical to ensure an equal current distribution.
An additional redundancy module must be used for redundancy operation.

Alarm Contact

Contact is switched on with power on and open when $U_{out} \leq U_{threshold}$.

FR Opération**Redondance et fonctionnement en parallèle**

Les alimentations peuvent être connectées en parallèle pour augmenter la puissance. Pour la mise en parallèle de la puissance, réglez le cavalier d'Ilim **4** sur l'algorithme C.C.. La sortie Uout doit être réglée uniformément ($\pm 100\text{mV}$) sur chaque alimentation et le câblage doit être symétrique pour assurer une distribution égale du courant.
Un module redondant supplémentaire doit être utilisé pour le fonctionnement redondant.

Contact d'alarme

Le contact est mis sous tension et ouvert lorsque $U_{out} \leq U_{threshold}$.

DE Technische Daten EN Technical Data FR Caractéristiques techniques

Artikelnummer/ Part-No./ Réf. Typ/ Type/ Type	723501 CPS2B1-120-24	723521 CPS2B1-120-48
Eingang/ Input/ Entrée		
Eingangsspannungsbereich AC/ Input AC voltage range/ Plage de tension d'entrée AC	Nominal: AC 120 V – AC 240 V (UL certified) / Range: AC 90 V – 264 V, 47 Hz – 63 Hz	
Eingangsspannungsbereich DC/ Input DC voltage range/ Plage de tension d'entrée DC	DC 110 V – DC 345 V	
Eingangsstrom I_n @ U_n / Input current I_n @ U_n / Input current I_n @ U_n	AC 1.4 A @ AC 120 V / AC 0.7 A @ AC 240 V DC 1.4 A @ DC 110 V / DC 0.5 A @ DC 345 V	
Einschaltspitzenstrom I'_{pk} / Inrush peak current I'_{pk} / Courant de pointe d'appel I'_{pk}	$\leq 32\text{ A} / 0.49\text{ A}^2\text{s}$	
PFC (Korrektur des Leistungsfaktors/ Power factor correction/ Correction du facteur de puissance)	Active / > 0.9	
Interne Sicherung I_f / Internal fuse I_f / Fusible interne I_f	Fuse 3.15A (not user replaceable)	
Ext. Eingangssicherung I'_{ext} / External protection (ac line) I'_{ext} / Protection externe I'_{ext}	Automat/ Circuit breaker/ Disjoncteur: Fuse 4AT or MCB 4A C curve	
Ausgang/ Output/ Sortie		
Nennspannung Ausgang/ Nominal output voltage/ Tension nominale de sortie	DC 24 V (DC 11.5 V – DC 29 V)	DC 48 V (DC 23 V – DC 56 V)
Max. Ausgangsstrom @ AC 240 V/ Max. output current @ AC 240 V	DC 7.5 A, 5 sec.	DC 3.75 A, 5 sec.
/ Courant de sortie maximum @ AC 240 V	(Hiccup mode = 7.5 A x 5 sec.)	(Hiccup mode = 3.75 A x 5 sec.)
Nennstrom Ausgang / Nominal output current/ Courant nominal de sortie	DC 5.0 A	DC 2.5 A
Lastregelung/ Load regulation/ Régulation de la charge	$\leq 1\%$	$\leq 0.5\%$
Ripple & Noise σ @ I_{max}	$\leq 60\text{ mVpp}$	
Netzausfallüberbrückung / Hold up time @ full load/ Pontage des pannes de courant	$\geq 20\text{ ms}$ @ $V_{in} = \text{AC } 120\text{ V} / \geq 30\text{ ms}$ @ $V_{in} = \text{AC } 240\text{ V}$	
Überlast-/Kurzschlußschutz / Overload/Short circuit protection	Overload, short circuit: Constant current or Hiccup mode (user settable), Thermal protection, Input undervoltage lockout, Output overvoltage (OV)	
/ Protection contre les surcharges et les courts-circuits		
OV-Schutz des Ausgangs/ Output OV protection/ Protection OV de sortie	DC $\geq 33\text{ V}$ (DC 24 V devices)	DC $\geq 68\text{ V}$ (DC 48 V devices)
Übertemperatursicherung/ Over temperature protection/ Protection contre les surchauffes	ja/ yes/ oui	
Parallelbetrieb/ Parallel operation/ Fonctionnement en parallèle	ja; Redundanz durch externe Dioden/ yes; Redundancy by external diodes / oui; redondance par diodes externes	
Relais (Alarm Ausgang)/ Relays (Alarm output)/ Relais (sortie d'alarme)	1 Schließer, 1 NO; DC 24 V / 1 A	
Status Anzeige (DC ON)/ Status indication (DC ON)/ Indication d'état (DC ON)	ja/ yes/ oui	
Allgemeine Daten/ General data/ Caractéristiques générales		
Energieeffizienz (Wirkungsgrad)/ Efficiency/ Rendement	> 90%	
Betriebstemperatur/ Operation temperature/ Température de fonctionnement	- 35°C...+ 70°C (UL certified up to 60°C)	
Derating	- 1.2 W/°C over 60°C	
Verlustleistung/ Dissipated power/ Puissance dissipée	< 13.5 W	
Isolationsspannung/ Isolation voltage/ Tension d'isolement	Input/Output: DC 4,2 kV/1min; Input/ground: DC 2,2 kV/1min; Output/ground: DC 0,75 kV/1min	
Schutzart/ IP rating/ Type de protection	IP20	
Verschmutzungsgrad/ Pollution degree/ Degré de pollution	2	
Gehäusematerial/ Case material/ Matériau du boîtier	Aluminium	
Gewicht/ Weight/ Poids	450 g	
Anschlusstechnik/ Termination/ Technique de raccordement	2.5mm ² , (24...12AWG) Schraubanschluss steckbar/ Screw type pluggable/ Type à vis enfichable	
Montage/ Mounting/ Montage	TS 35 acc. IEC 60715	

1) Spitzenstrom gemessen nach 0,2 ms vom Hauptanschluss; AC 240 V/50 Hz; Umgebungstemperatur bei 25°C; Kaltstart./ 1) Peak current measured after 0.2 ms from main connection; AC 240 V/50 Hz; Ambient temperature at 25°C; Cold Start./ 1) Courant de crête mesuré après 0,2 ms de la connexion principale; AC 240 V/50 Hz; température ambiante à 25°C; démarrage à froid. 2) Die Sicherung ist nicht austauschbar./ 2) The fuse is not replaceable./ 2) Le fusible n'est pas interchangeable. 3) Es wird dringend empfohlen, externe Überspannungsableiter (ÜSP) gemäß den örtlichen Vorschriften vorzusehen./ 3) It is strongly recommended to provide external surge arresters (SPD) according to local regulations./ 3) Il est fortement recommandé de prévoir des parafoudres externes (SPD) conformément aux réglementations locales. 4) Welligkeit und Rauschen werden mit 20MHz Bandbreite gemessen, die Prüfspitze wird mit einem 0.1µF MKP-Parallelkondensator terminiert. 4) Ripple and Noise are measured with 20 MHz bandwidth, probe terminated with a 0.1 µF MKP parallel capacitor./ 4) L'ondulation et le bruit sont mesurés avec une bande passante de 20 MHz, la sonde se terminant par un condensateur parallèle 0.1 µF MKP. 5) Inbetriebnahmetest: - 40°C, bei Nennspannung mit Lastderating möglich./ 5) Start-up type tested: - 40°C, possible at nominal voltage with load deration. / 5) Démarrage testé: - 40°C, possible à la tension nominale avec variation de charge.
HINWEIS: Die angegebenen technischen Daten sind im Labor gemessen bei 25°C und AC 240 V / 50 Hz, bei Nennwerten, nach mindestens 5 Minuten Betrieb. Nennleistung, Verluste, Wirkungsgrad, Welligkeit, thermisches Verhalten und Anlauf können sich außerhalb des Nennleistungsbereichs ändern. Wenden Sie sich für weitere Informationen an den Technischen Support./ NOTICE: Technical parameters are typical, measured in laboratory environment at 25°C and AC 240 V / 50 Hz, at nominal values, after minimum 5 minutes of operation. Rated power, losses, efficiency, ripple, thermal behaviour and start-up may change outside the rated power range. Contact Technical Support for more information./ AVIS: Les paramètres techniques sont typiques, mesurés en laboratoire à 25°C et AC 240 V / 50 Hz, aux valeurs nominales, après 5 minutes de fonctionnement minimum. La puissance nominale, les pertes, le rendement, l'ondulation, le comportement thermique et le démarrage peuvent changer en dehors de la plage de puissance nominale. Contactez le support technique pour plus d'informations.

DE Weitere Informationen

Für weitere Technische Daten und Informationen laden Sie die zugehörigen Datenblätter herunter.

Scannen Sie dazu den folgenden Code, oder geben Sie in die Suche unter www.luetze.de den Artikelnamen oder die Artikelnummer ein.

Hier finden Sie auch weitere technische Informationen und Dokumentationen zu diesem Produkt sowie weitere Artikel im Lütze Online-Katalog.

723501

CPS2B1-120-24



723521

CPS2B1-120-48

**EN Further information**

For further technical data and information please download the corresponding data sheets.

Scan the following code, or enter the article name or number in the search at www.luetze.com

Here you will also find further technical information and documentation on this product as well as other articles in the Lütze online catalogue.

723501

CPS2B1-120-24



723521

CPS2B1-120-48

**FR Informations complémentaires**

Pour de plus amples informations et données techniques, veuillez télécharger les fiches techniques correspondantes.

Scannez le code suivant, ou entrez le nom ou le numéro de l'article dans la recherche sur www.luetze.fr

Vous trouverez ici d'autres informations techniques et documentations sur ce produit ainsi que d'autres articles dans le catalogue en ligne de Lütze.

723501

CPS2B1-120-24



723521

CPS2B1-120-48



HINWEIS: Stellen Sie sicher, dass Sie immer mit den neuesten Dokumenten arbeiten.

NOTICE: Make sure you always work with the latest documents.

AVIS: Assurez-vous de toujours travailler avec les documents les plus récents.