

マルチマウントブラケット

[MULTI-MOUNT BRACKET]

Model **SZ-130**

取扱説明書

[INSTRUCTION MANUAL]

本製品は、LS7 のマウント部と付け替え、取り付け穴を「3 穴・2 穴」から「4 穴・2 穴」に変更するオプションパーツです。

[This is an option part which changes the mounting holes of the LS7 from 3 and 2 holes to 4 and 2 holes.]

色 [Color]	SZ-130	オフホワイト [Off-white]
	SZ-130D	オフダークグレー [Dark Gray]
	SZ-130S	シルバー [Silver]

適合機種 [Corresponding Model]	LS7
-------------------------------	-----

〈注〉 適合機種は 2012 年 2 月現在のものです。最新の適合機種は弊社 HP にてご確認ください。

[(Note) This option part will be in effect as of February, 2012. To verify the latest compatible options and model, please visit our homepage.]

警告 [WARNING] 下記が守られなかった場合、死亡または重傷などを負う可能性があります。
[Failure to observe the following may result in death or serious injury.]

本製品をつかんで機器などに登らないでください。転倒・落下につながるおそれがあります。

[Do not use the Multi-mount Bracket as leverage when climbing up onto the equipment. Failure to comply will result in falling from a high place, or damage to the product.]

1 各部の名称と寸法 [Part Names and Outer Appearance]

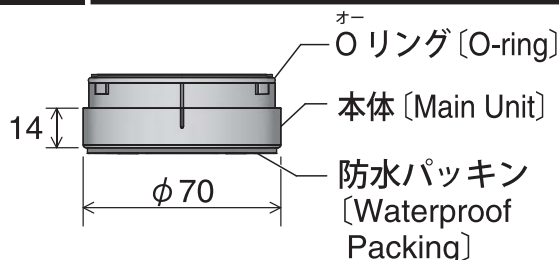

上面視
[Top View]

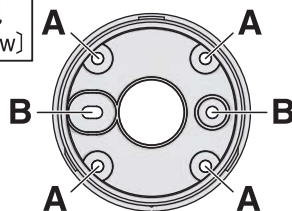

〈凡例 [Legend]〉

A : 4 箇所取り付け穴 (φ4.2)
[4-φ4.2 Hole Installation]

B : 2 箇所取り付け穴 (φ4.2)
[2-φ4.2 Hole Installation]

(単位 [Units] : mm)

取り付けねじについて [When Attaching Screws]

本製品には取り付け用のねじやボルト・ナットは付属していません。取り付け場所に応じたものを別途ご用意ください。

[The screws needed for installation is not included. Use the proper sizes in accordance to the installation environment.]

取り付け穴 A [Installation Hole A]

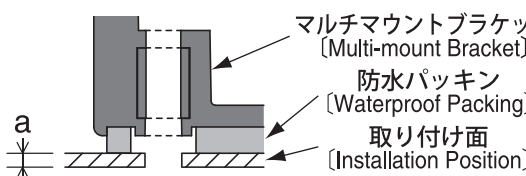

M4⊕ねじ(またはボルト) [M4⊕screws(or bolts)]
ねじ長さ (mm) = a + [6~26]
[Screw Length (mm) = a + [6 to 26]]

取り付け穴 B [Installation Hole B]

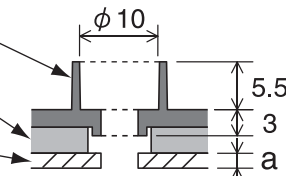

M4⊕ねじ [M4⊕screws]
ねじ長さ (mm) ≥ a + 6
[Screw Length (mm) ≥ a + 6]

〈注〉 防水パッキンは取り付け時に縮みます。
[(Note) Sometimes the waterproof packing shrinks after it has been attached.] (単位 [Units] : mm)

2 取り付け方法 (Installation)

本製品を、LS7と組み合わせて取り付ける際の取り付け方法を記載しています。

⚠ 注意

取り付け場所は、以下を満たすようにしてください。

- ・振動が少ないこと
- ・十分な強度があること
- ・平らな場所であること

LS7は必ず**直立状態**で取り付けてください。

Oリングおよび防水パッキンを**外さない**でください。防水性能が低下します。

1 製品の取り付け位置を確認する

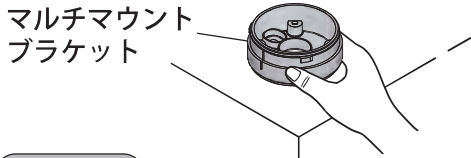

ポイント

- ・特に以下のことを確認してください。
 - ・他の物と干渉しないか
 - ・LS7を取り付けるための作業スペースがあるか
 - ・取り付けの方向

2 取り付け穴・配線穴にマーキングする

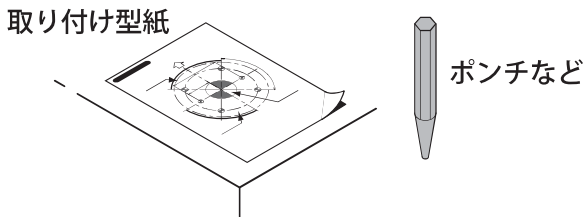

取り付け型紙（付属）を使用して、ポンチなどで穴加工する箇所にマーキングしてください。

3 取り付け穴・配線穴を開ける

〈注〉
図は取り付け穴Aの場合です。

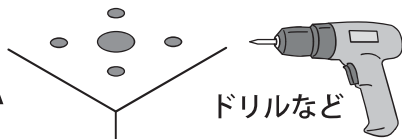

ドリルなどで、取り付け穴および配線穴を開けてください。

4 マルチマウントブラケットを取り付ける

取り付け穴Aの場合

取り付け穴Bの場合

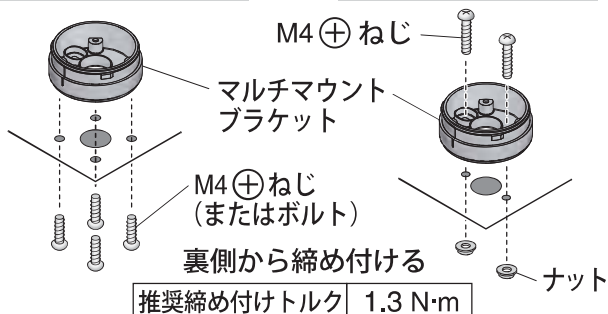

5 LS7からマウントを取り外す

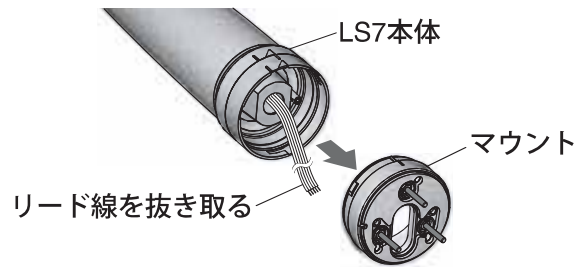

ポイント

- ・マウントの取り外しについては、LS7取扱説明書の「スタッカブル構造について」をご覧ください。
- ・取り外したマウントは使用しません。

6 LS7本体を組み付ける

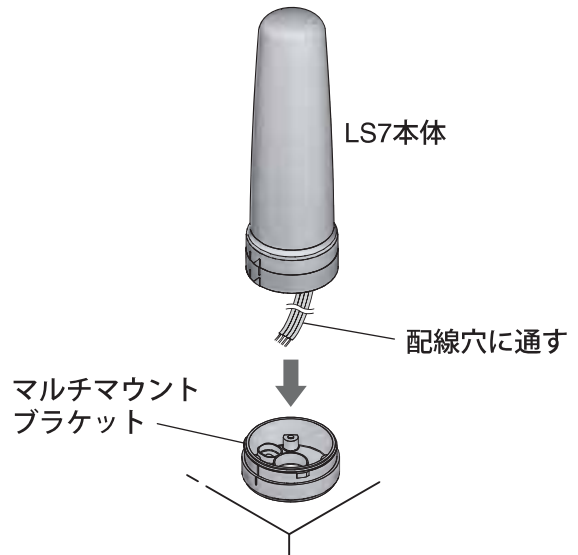

リード線を配線穴に通し、LS7本体をマルチマウントブラケットに取り付けてください。

ポイント

- ・マルチマウントブラケットへの取り付けについては、LS7取扱説明書の「スタッカブル構造について」をご覧ください。
- ・リード線などを噛み込まないように注意してください。
- ・LS7本体とマルチマウントブラケットの組み付けは、「カチッ」と音がするまで確実に行ってください。

The following is an example on how to mount the Multi-mount Bracket with the LS7.

 CAUTION	The following requirements are necessary for proper installation. <ul style="list-style-type: none"> · Install the signal tower where excessive vibration is not present. · Install the signal tower on a sturdy surface. · Install the signal tower on a level surface.
	Install the signal tower in an upright position .
	To ensure the waterproofing performance of this product, do not remove the O-ring or the waterproof packing .

1 Verify the signal tower installation position.

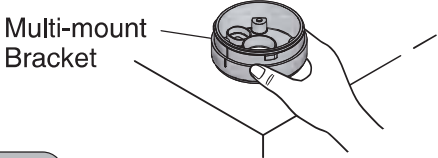

Multi-mount Bracket

Point

- Please check the following things before mounting.
 - Does it interfere with any obstacles?
 - Is there enough work space when mounting the LS7?
 - Is the attachment direction sufficient?

2 Marking holes for wiring and installation.

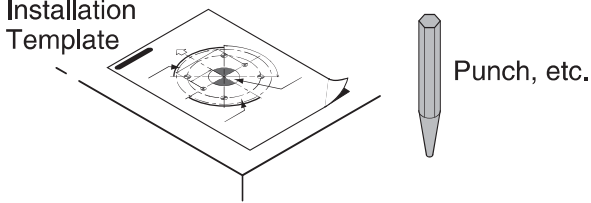

Installation Template

Punch, etc.

Use the Installation Template included to mark the holes with a punch for drilling.

3 Making the installation and wiring holes.

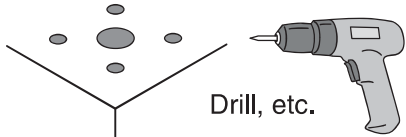

Drill, etc.

Use a drill to make the mounting and distribution hole.

4 Place the bracket in the installation holes.

4-φ 4.2 Hole Installation

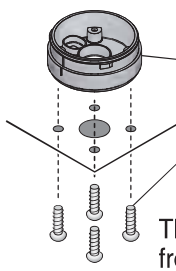

2-φ 4.2 Hole Installation

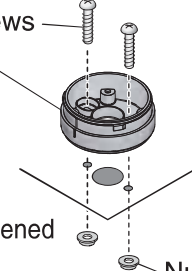

M4 ⊕ screws

Multi-mount Bracket

M4 ⊕ screws (or bolts)

The screws are tightened from the underside.

Nuts

Recommended Torque **1.3 N·m**

5 Remove the signal tower from the mount.

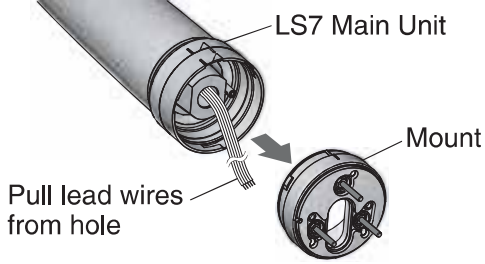

LS7 Main Unit

Mount

Pull lead wires from hole

Point

- Refer to " **4 Stackable Tower Construction**" section of the LS7 instruction manual for details on how to remove the mount.
- When using the Multi-mount Bracket, do not use the LS7 Mount.

6 Attach the LS7 main unit to the bracket.

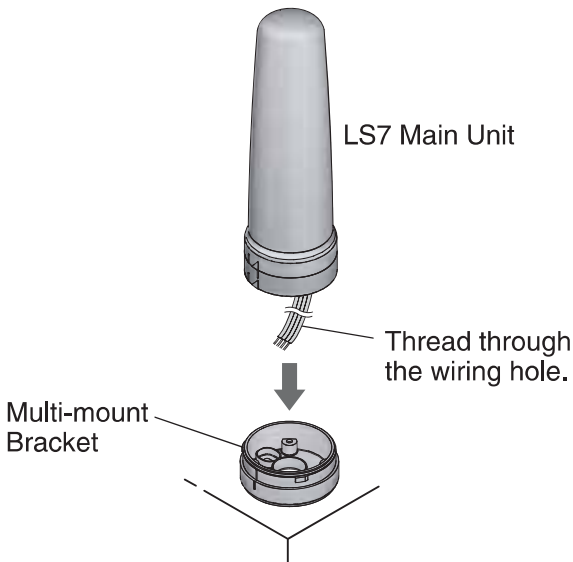

LS7 Main Unit

Thread through the wiring hole.

Multi-mount Bracket

Thread the lead wires through the Multi-mount Bracket and wiring hole, before installing the main unit to the bracket.

Point

- When attaching the bracket, Refer to " **4 Stackable Tower Construction**" section of the LS7 instruction manual.
- Be careful not to pinch the lead wires or cable.
- The attachment of the LS7 Main Unit and Multi-mount Bracket is secured when a "click" sound is heard.

SZ-130 取り付け型紙

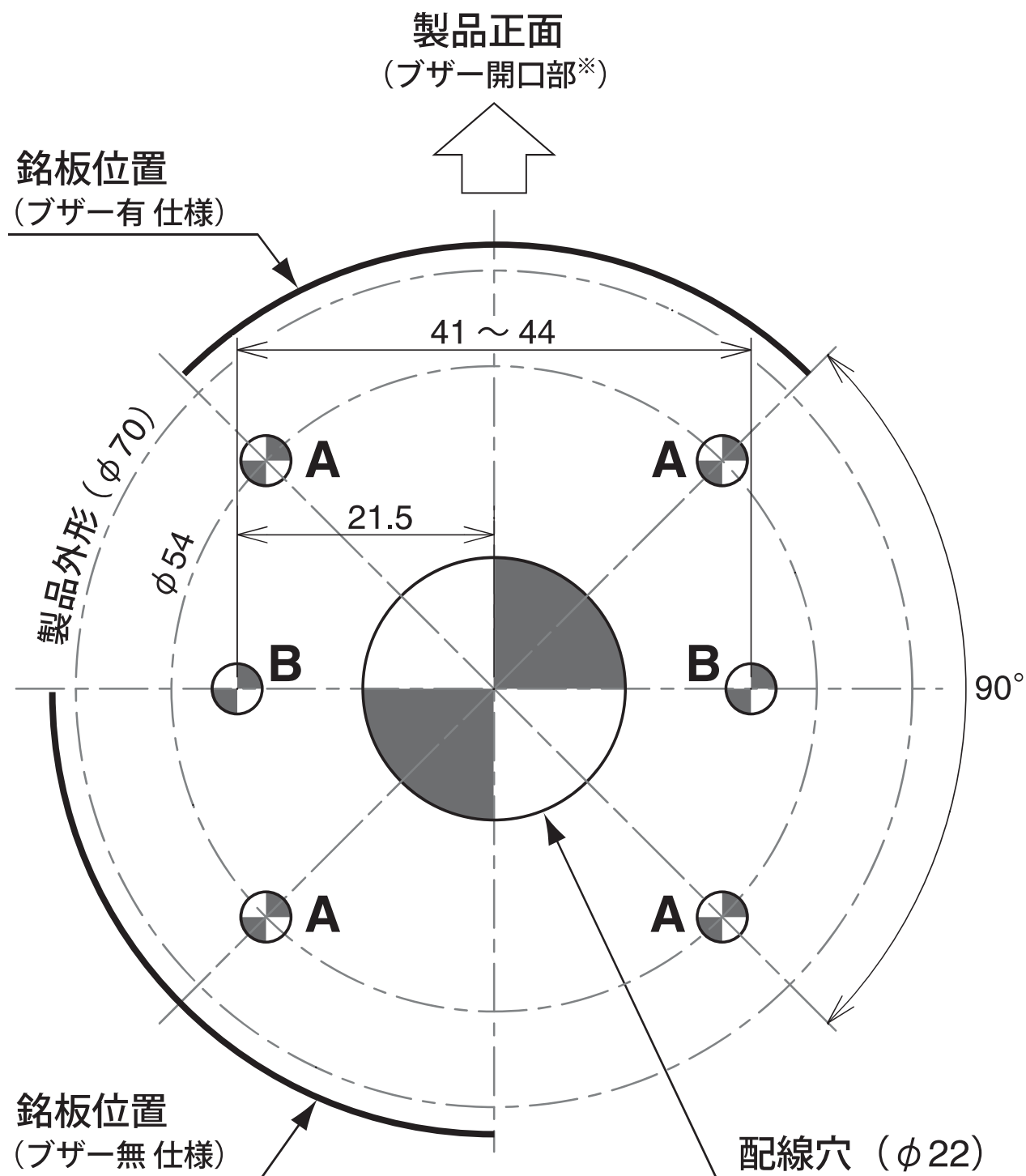

〈凡例〉

A : 4箇所取り付け穴 (φ4.2)

B : 2箇所取り付け穴 (φ4.2)

※ ブザー有仕様のみ
本図は実寸大です。(単位: mm)

SZ-130 Installation Template

Front of product
(Buzzer Direction*)

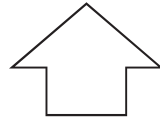

Nameplate position
(For Buzzer installed models)

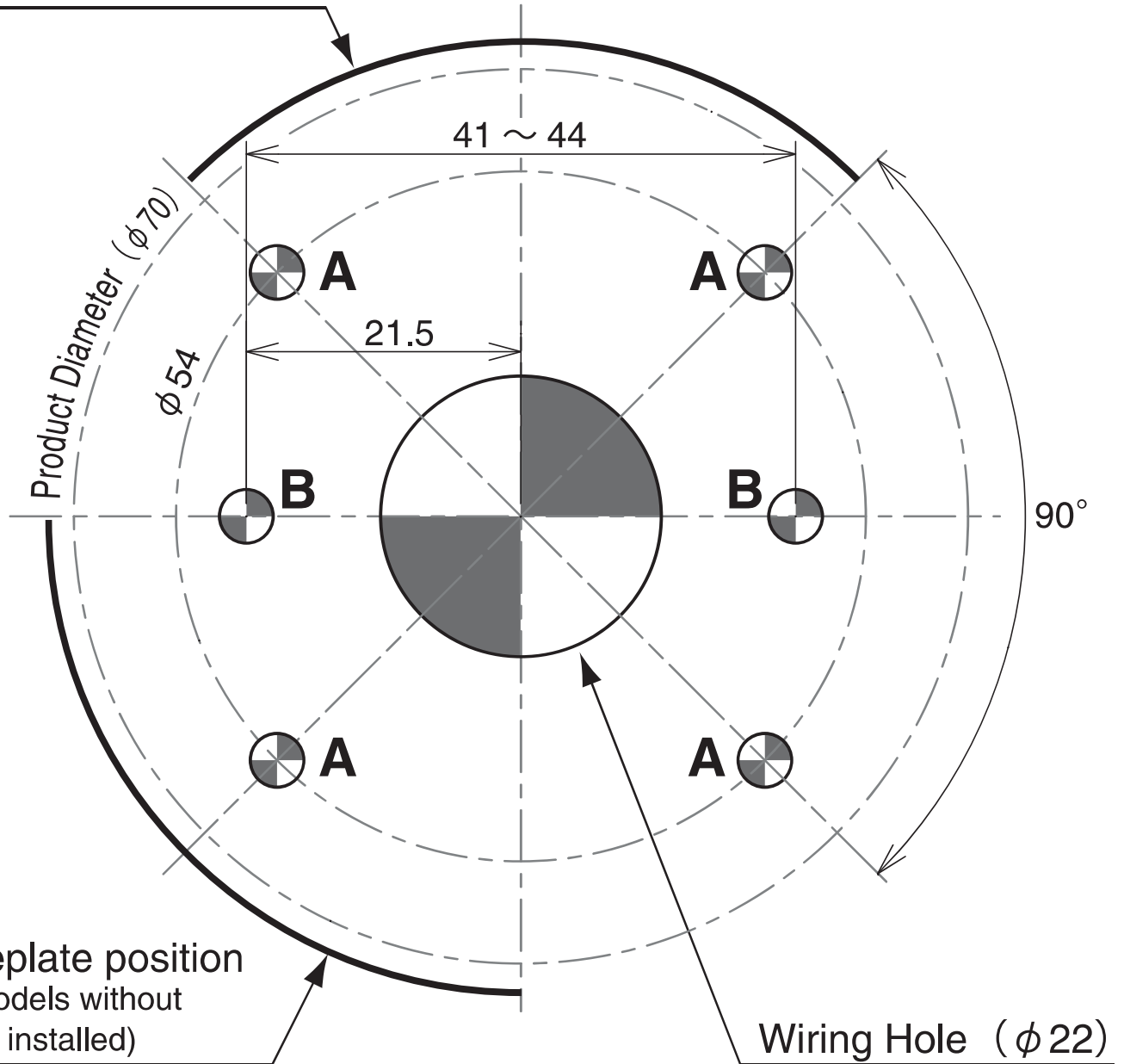

< Legend >

A : 4- ϕ 4.2 Hole Installation

B : 2- ϕ 4.2 Hole Installation

※ For models with the Buzzer installed
The diagram is of actual size. (Units: mm)

3 仕様 (Specifications)

取り付け指定 〔Installation Location〕	質量 〔Mass〕
屋内専用 〔Indoor use only〕	約45g 〔Approx.45g〕

世界中に「安心・安全・楽楽」をお届けする

株式会社 **パトライト**

J2B

本 社 / 〒541-0053 大阪市中央区本町4-4-25

※記載内容は、変更されることがあります。あらかじめご了承ください。

<http://www.patlite.co.jp>

受付時間 9:00～17:00

土/日/祝日と夏期/年末年始の休日は、
留守番電話でお受けいたします。

(無料)

●技術相談窓口



0120 (497)090

シグナル オクレ

※ご注文・価格・商品内容等は、各営業所拠点または代理店にお問い合わせください。

PATLITE Corporation

G2E

International Division

4-4-25, Hommachi, Chuo-ku, Osaka-shi, Osaka 541-0053 Japan

TEL. +81-6-7711-8953

PATLITE (U.S.A.) Corporation

■<http://www.patlite.com/>

PATLITE Europe GmbH ※Germany

■<http://www.patlite.eu/>

PATLITE (SINGAPORE) PTE LTD

■<http://www.patlite.com/>

PATLITE (CHINA) Corporation

■<http://www.patlite.cn/>

PATLITE KOREA CO., LTD.

■<http://www.patlite.co.kr/>

PATLITE TAIWAN CO., LTD.

■<http://www.patlite.tw/>

<http://www.patlite.com/>

最新の製品情報などがホームページでご覧になれます。

<http://www.patlite.co.jp>

The latest product information can be viewed
on our company's website.

<http://global.patlite.com>

〈注〉寸法・仕様および構造などは、改善のため予告なく変更することがあります。

〔(Note) Dimensions, specifications and structure are subject to change for improvement without notice.〕

O95100058 | D

'16.2 AUTO